

SM HBM-400 TAM OTOMATİK BÜKÜLMÜŞ KULPLU KAĞIT ÇANTA YAPIM MAKİNESİ

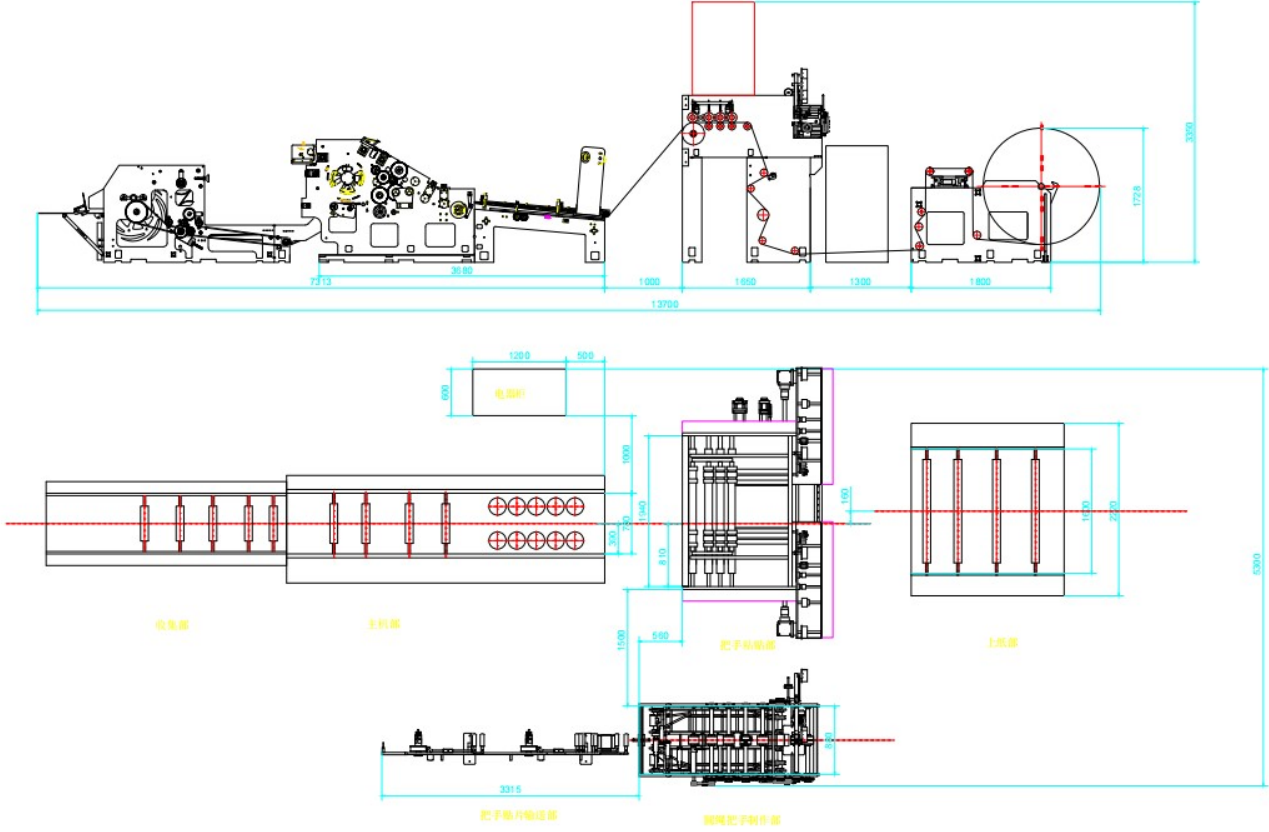

I Makine Açıklaması 1. Şematik Diyagram



Düzen boyutu:15000*6000*3500mm

1.1 TEKNİK AÇIKLAMA

SM HBM-400 tam otomatik kare tabanlı kağıt torba makinesi, bükümlü sap halkalı kağıt torba üretiminde kullanılır. Sap yapma ünitesi tarafından yapılan sapın iletimi, kesilir, yapıştırılır, preslenir ve daha sonra önceden kesilir, yapıştırılır, boş veya baskılı rulo kağıda otomatik sap yapıştırılır. Daha sonra ana makine, kağıdı sap halkasıyla kenara yapıştıracak, kağıt torba tüpü oluşturacak, kesecek, girinti yapacak, alt tutkallayacak, alt şekillendirecek ve mühürleyecek, torbayı taşıyacak. tüm süreç eş zamanlı olarak tek seferde tamamlanır. Tam otomasyon üretiminin gerçek anlamda gerçekleştirilmesi, işçilik maliyetlerinden etkili bir şekilde tasarruf sağlayabilir.

Makinenin tamamı Japonya'dan ithal edilen servo-elektrik kontrol sistemini benimser; bu, tüm makinenin hızlı ve istikrarlı bir şekilde çalışmasını sağlar ve kağıt torba boyutu ayarlama süresini etkili bir şekilde azaltır. Üretilen bitmiş torbalar, büyük baskı tesisleri ve kağıt torba üreticileri için ideal ekipman olan yüksek doğruluk, güçlü stabilite, basit bakım ve verimli üretime sahiptir.



1.2 ÇANTA YAPIM SÜRECİ

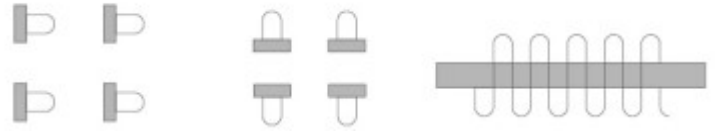

kulp
konumlandırma

kulp
kesme

Kulp
Yapımı



Yan
Yapıştırma



Kulp
Yapıştırma

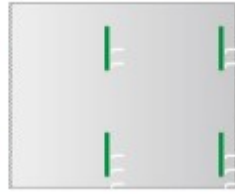

Üst
Yapıştırma



Üst
kesim



Kağıt
Besleme



Tüp
Şekillendirme



Tüp
Kesmim

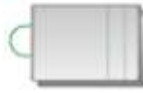

Taban
Girinti



Taban
açıklık



Taban
Yapıştırma



Taban
Şekillendirme

1.3 Ürünler



ÇANTA UYGUN:

Yiyecek çantası: eğlence amaçlı yiyecek çantası, pişirme çantası, kızarmış kuruyemiş çantası, yardımcı gıda çantası, meyve çantası, bebek ürünleri çantası vb.

Hediye çantası: şeker, çay şarabı vb. Paket götürün çanta: alışveriş çantası, bez çanta, yiyecek çantasını götürün



1.4 ÜRETİM ARALIĞI AÇIKLAMA

Model	SM HBM-400
Kağıt rulosu genişliği	510/610-1230mm
Kağıt çapı	≤1500mm
Çekirdek iç çapı	Φ76mm
Kağıt ağırlığı	80-140g/m ²
Kağıt çanta genişliği	200-400mm kulplu
	150-400mm kulpsuz
Kağıt tüp uzunluğu	280-550mm kulplu
	280-600mm kulpsuz
Kağıt torbanın alt genişliği	90-200mm
Makine hızı	150pcs/min
Toplam güç	34kw
Makina ağırlığı	18000kg
Makine boyutları	15000*6000*3500mm

1.5 KULP ÜRETİM ARALIĞI AÇIKLAMA

Kulp Model	5HD
Kulp halatı yüksekliği	95-115mm
Kulp yama genişliği	45-50mm
Kulp yama uzunluğu	152.4mm
Kulp halat çapı	Φ4-6mm
Kulp yama kağıt rulusunun çapı	Φ1200mm
Yama kağıt rulosu genişliğini tutun	90-100mm
Yama ağırlığını kullanın	100-140g
Kulpın mesafesi	76mm



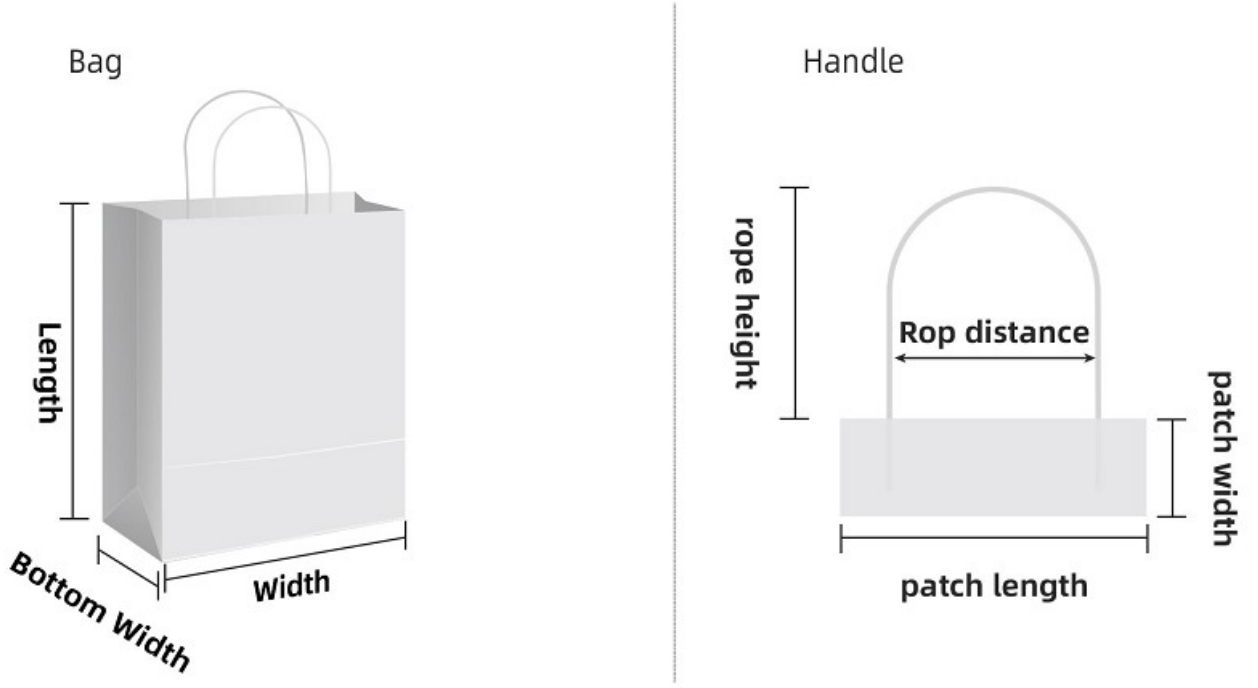

1.6 TABAN KATLAMA YÖNTEMİ

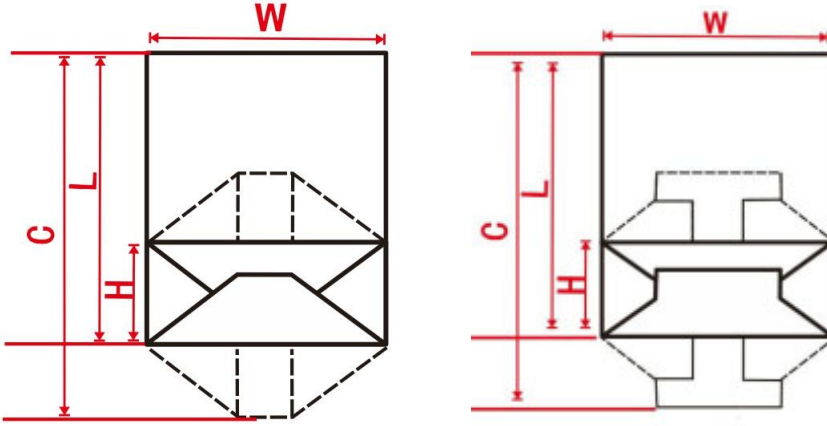

- W: kağıt çanta genişliği
C: kağıt çanta tüp uzunluğu
L: kağıt çanta yüksekliği
H: kağıt çanta taban genişliği

1.7 ANA YAPI VE FONKSİYONUN TANIMI VE YAPILANDIRILMASI

İki rulo kağıt ve kağıt ipi birlikte beslenir, kağıt makarası ve kağıt ipi su tutkalı ve sıcak tutkalla bağlanır; Ve daha sonra presleme cihazı sapa taşımak ve bastırmak için kullanılır; Sap yaması ikiye bölünerek bağlantı mekanizmasına iletilir.



1.7.1 TUTAMAK YAPIM ÜNİTESİ

1. Handle unwinding unit

- (1) Mechanical tension control 2 SET
(2) Web guide system (ARISE) 2 SET



2. Handle making unit

- (1) Handle pasting unit, use cold glue and hot melt glue
Cold glue system 1 SET
Hot melt glue system (XINBAISHUN) 1 SET

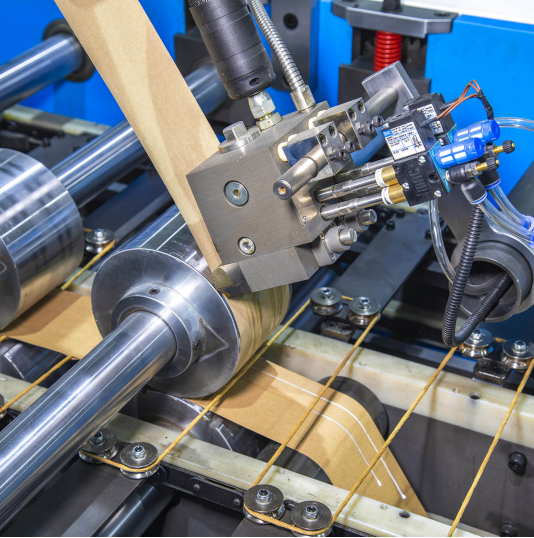

(2) Drive system

- Servo motor 2kw (YASKAWA JAPAN) 1 SET
Reducer (LIMING TAIWAN) 1 SET
Gear (level 5 precision)
Bearing (NSK Japan)
Air cylinder (AIRTAC TAIWAN)
(3) Hand conveyor guide rail 1 SET



1.7.2 KULPI KONVEYÖR VE YAPIŞTIRMA ÜNİTESİ

Sap parçası kesilecek ve uzunlamasına itme tırnağının üzerine aktarılacaktır; Kesme sapı, konveyör istasyonu tarafından üretilen kağıt torbanın ağzının belirlenen konumuna gönderilecektir; Daha sonra kolu kağıt torbanın belirtilen pozisyonuna yapıştırın ve ardından kolu kağıt üzerine bastırın ve torbayı oluşturan parçaya iletin.

Vites	(level 5 precision)
Rulman	(NSK JAPAN)
Çekiş servo motoru Kolu	(YASKAWA JAPAN) 1 SET
Ön Kesim servo motoru	(YASKAWA JAPAN) 1 SET
Servo motorun yapıştırılması	(YASKAWA JAPAN) 1 SET
Tutkal döndürme servo motoru 1	(YASKAWA JAPAN) 1 SET
Tutkal döndürme servo motoru 2	(YASKAWA JAPAN) 1 SET
Tutkal sistemi	(Auto glue feeding)
Konveyör servo motoru	(YASKAWA JAPAN) 1 SET
Redüktör	(LIMING TAIWAN)

1.7.3 KAĞIT MALZEME BESLEME SİSTEMİ

1. Besleme otomatik kaldırma fonksiyonu ile donatılmıştır, ana fonksiyon üretim sırasında kağıdın değiştirilmesi kolaydır, anahtar kontrolü ile kolayca tamamlanabilir.

- (1) Hava genleşme eksenini kullanarak çözme
- (2) Besleme, hidrolik silindir kaldırma kontrol sistemi ile donatılmıştır
- (3) Otomatik gerginlik kontrol sistemi ile besleme

2. Otomatik vuruş düzeltme sistemi, sistem esas olarak web kağıdı besleme durumunun düzgünlüğünü ve stabilitesini sağlamak içindir.

Unwinding unit	1 SET
Pneumatic brake	1 SET
Auto tension	1 SET
Auto EPC system (PAUSOURCE)	1 SET
Auto stop system	



1.7.4 KAĞIT YAN YAPIŞTIRMA SİSTEMİ

Ayrılmış malzeme besleme ünitesi

Hassas soğuk tutkal sistemi (40kg tutkal basınç tankı)

1.7.5 KAĞIT TÜP ŞEKİLLENDİRME SİSTEMİ



Eski destek cihazı	(yukarı ve aşağı)	1 SET
Yan ekleme cihazı	(Chrome plated)	1 SET
Yazdırma kontrol sensörü	(SICK GERMAN)	1 SET
Presleme tekerleği		6 SET
Taban kesim servo motor	(YASKAWA JAPAN)	1 SET

1.7.6 KAĞIT ÇANTA TABAN ŞEKİLLENDİRME SİSTEMİ

Ana servo motor	(YASKAWA JAPAN)	1SET
Çekiş servo motoru	(YASKAWA JAPAN)	1SET
Kağıt Çanta boyu kesme servo motoru	(YASKAWA JAPAN)	1SET
Çanta Taban açık servo motor	(YASKAWA JAPAN)	1SET
Taban Yapıştırma servo motoru	(YASKAWA JAPAN)	1SET
Çanta Taban Kapalı servo motor	(YASKAWA JAPAN)	1SET
Traction roller		1 SET
Çanta konveyör ünitesi		1 SET
Çanta Taban katlama ünitesi		1 SET
Çanta Taban açık ünitesi		1 SET
Yağlama yağı sistemi	(China)	1 SET
Silindir	(DELIXI)	
Pnömatik vana	(DELIXI)	
Kağıt kontrol sensörü	(Panasonic JAPAN)	
Rulman	Germany NEY	



Çok Katmanlı Alt Şekillendirme Tamburu, Merkezi Tutucular, İkinci Kıvrım Kelepçeleri ve Tambur Parmakları, deęiřtirme kolaylıęı için ayarlanabilir

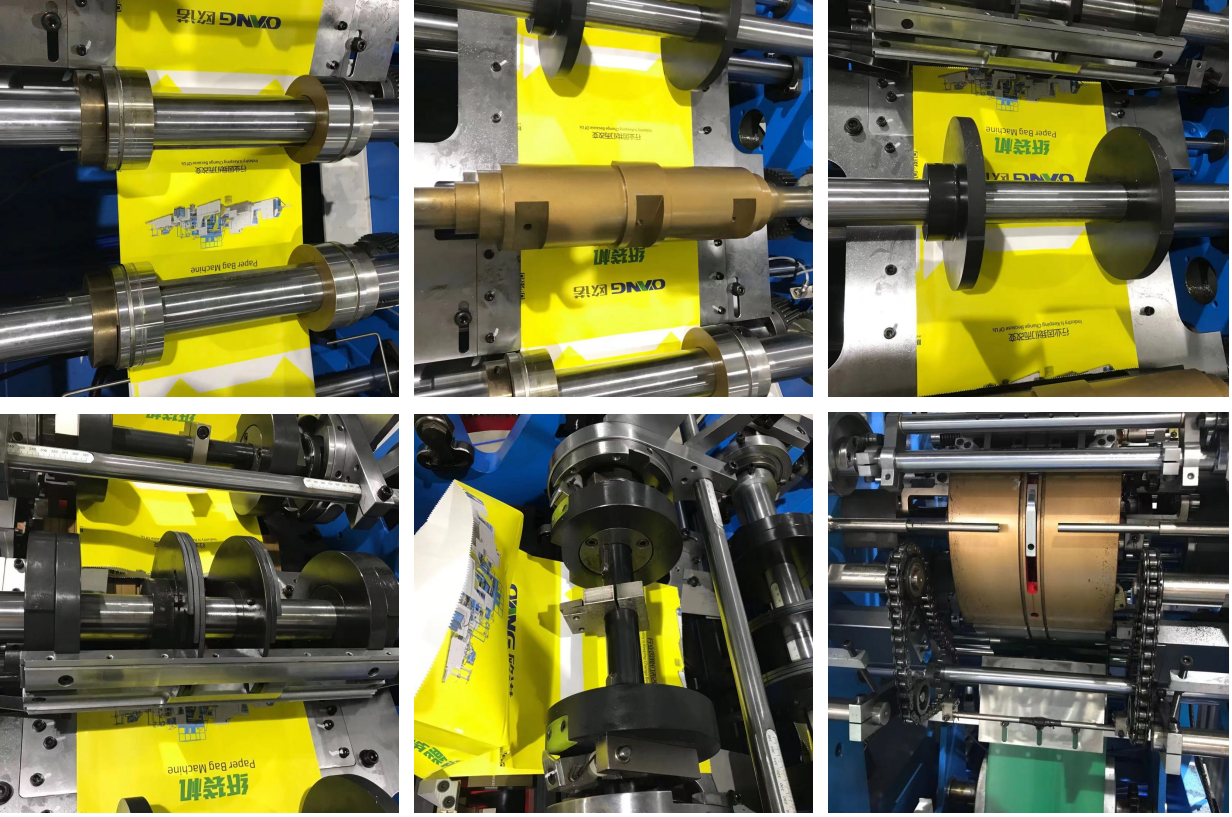

1.7.7 KAęIT ÇANTA TOPLAMA SİSTEMİ

Oluřturulan kaęıt torba birbirine bastırılır ve dıřarı tařınır. Torba toplama cihazı, bitmiř ürün gereksinimlere göre torbadan çıktıęında otomatik sayımı ayarlayabilir.

Dikey ÇANTA toplama ünitesi 1 SET
Çalıřma masası 1 SET
Otomatik Sayma sistemi 1 SET



1.8 ELEKTRİK konfigürasyon

HAREKET KONTROL CİHAZI	(YASKAWA JAPAN)	1SET
Ethernet tam renkli dokunmatik ekran	(FANYI)	1SET
Servo Sürücü	(YASKAWA JAPAN)	14SET
Giriş ve çıkış PNP	(YASKAWA JAPAN)	1SET
Güç ve geri besleme kablosu	(MITSINOSJ JAPAN)	1SET
Devre kesici	(SHNEIDER FRANCE)	
Kontaktör	(SHNEIDER FRANCE)	
Röle	(SHNEIDER FRANCE)	

1.9 ANA MAKİNA MALZEMESİ VE İŞLEME TEKNİKLERİ

Ana duvar kaplaması malzemesi	Nodüler dökme demir QT400
Dişli malzemesi	38CrMnAl
Şaft malzemesi	45#、40Cr
Diğer materyaller	ZG270-500, G12MOV
Şaft kaplama tabakasının kalınlığı	> 0.08mm
Dişlinin yüzey sertliği	45-50HRC
Dişlinin yüzey sertliği	Switzerland Habasit

2.0 FREE SPARE PART LIST



Çanta yapımı yedek parça				
Serial No.	ITEM NAME	QTY	UNIT	REMARK
1	Tool box	1	pc	
2	EXTRA LONG HEXAGON SOCKET KEY	1	set	
3	Extension socket wrench	1	set	
4	Filler plate	1	set	21 pcs 3 pcs 18 pcs
5	Stencil press wheel	1	set	3 pcs 1 pc 1 pc 1 pc
6	balancing weight block	6	pc	
7	cutter	5	pc	
8	Creasing cutter	2	pc	
9	Paper pick 1	2	pc	
10	Paper pick 2	2	pc	
11	activities trough plate	1	set	
12	pressure spring	4	pc	
13	Pressure paper claw	1	pair	
14	Hell block	4	pc	
15	Bottom open paper pressure bar	1	set	
16	bottom open torsion spring	2	pc	
17	bottom open torsion spring	2	pc	
18	bearing NATR8	2	pc	
19	The middle finger claws	3	pc	
20	Center clamp torsion spring	3	pc	
21	Finger claws	6	Each 3	
22	Side clamp torsion spring	6	pc	
23	Pressure spring	6	pc	
24	Bottom clamp torsion spring	6	pc	
25	folding knife	10	pc	



26	Axle	1	pc	
27	Chain joint	2	pc	
28	Glue sponge sheet	0.25	Square meter	500*500*10
29	bearing CF10	3	pc	KRV22
30	Bearing CF8	2	pc	KRV19
31	Cutter holder	1	pc	
32	Hold bar	1	pc	
33	Host anchor board	4	pc	
34	Bag collection anchor board	10	pc	
35	Side guide board	2	Each 1	40、70 two kind
36	Axle	1	pc	Center catcher
37	Axle	1	pc	Second clamp
38	Axle	1	pc	First clamp

Kolu parça yapma makinesi ücretsiz yedek parça

Serial No.	ITEM NAME	QTY	UNIT	REMARK
1	Glue spray head	1	pc	
2	Glue scrape	2	set	
3	Glue scrape	2	set	
4	Glue scrape	2	set	
5	Hole cutting Die	10	set	
6	Forming support plate assembly	5	pc	
7	Up cutter	2	pc	
8	Down cutter	2	pc	
9	Slitting round cutter	2	pc	
10	Front rubber roller	4	pc	
11	Conveyor belt	2	set	
12	Conveyor belt	2	pc	
13	Mouth cutter	5	pair	
14	Mouth cutter B	5	pc	
15	Down bag punch hang part B	5	set	
16	Up bag punch hang part C	5	pc	
17	high temperature tape	10	m	
18	conveyor chain	1	pc	5 standard chain



19	belt 1040-8M-32	1	pc	
20	belt 800-8M-28	1	pc	
21	belt 920-8M-32	1	Each 3	
22	belt 680-5M-10	1	pc	
23	Handle making chain joint	5	pc	
24	5' chain joint	5	pc	
25	5'chain half part joint	5	pc	
26	ZF-A-15	1	pc	
27	M5HS210-08B	1	pc	
28	CSK30-2K	2	pc	
29	round steel ϕ 16X30	6	pc	
30	pipe joint	2	pc	
31	air tube	1	pc	
32	CX442	1	pc	



İletişim Bilgileri



+90 545 865 33 12 +90 552 632 30 07



info@suramachine.com



www.suramachine.com www.surapack.com

Dudullu OSB District, DES Sanayi Sitesi, 101. Sokak No 8/10, 34775 Ümraniye/İstanbul Turkey



Telefon: +90 216 415 66 55

+90 216 420 47 30

+90 850 305 47 30

